



KUBOTA Baumaschinen GmbH

Steinhauser Straße 100
66482 Zweibrücken Niemcy
Telefon: (49) 0 63 32 - 487 - 0
Faks: (49) 0 63 32 - 487 - 101



<https://www.kubota-eu.com>

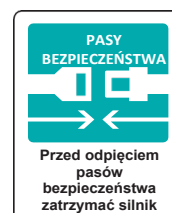

MINIKOPARKA KUBOTA

U50-5 / U56-5
KX060-5



Moc silnika (KM):

U50-5: 40,4

U56-5: 47,6

KX060-5: 47,6

Masa maszyny (kg):

U50-5: 4890

U56-5: 5520

KX060-5: 5560

Nowa generacja minikoparek zapewniających wysokie osiągi, komfort i bezpieczeństwo.

Nowe, 5-tonowe minikoparki Kubota są już dostępne i oferują nowy poziom osiągnięć, komfortu i bezpieczeństwa przy wielu różnych zadaniach.

Elementy wewnętrzne i zewnętrzne wszystkich modeli zostały zaprojektowane na nowo, a całość skonstruowano z wykorzystaniem najbardziej zaawansowanej technologii Kubota.



U50-5

Najmniejszy model, który jednak doskonale sprawdzi się w wielu różnych zadaniach.

U56-5

Rozmiar i osiągi dostosowane do szerokiej gamy zadań.



KOMFORT
ŁATWA
OBSŁUGA

SERWIS
BEZPIECZEŃSTWO
ZABEZPIECZENIA

OSIĄGI



KX060-5

Model flagowy linii o
najszerzym zakresie
roboczym i największej
stabilności.

MINIKOPARKA KUBOTA

U50-5
U56-5
KX060-5

KOMFORT / ŁATWA OBSŁUGA

Większa kabina o lepszej widoczności ze wzmocnioną izolacją i wieloma rozwiązaniami podnoszącymi komfort.

PRZESTRONNOŚĆ I WYGODA

Dzięki nowym projektom wnętrz kabiny we wszystkich trzech modelach oferują większy komfort operatorom bez względu na budowę ciała. Panel przyrządów mierniczych z prawej strony jest węższy i umiejscowiony w bardziej ergonomiczny sposób, a w kabinie przewidziano więcej miejsca na głowę i stopy. Oznacza to więcej przestrzeni i większą wygodę dla operatora, co przekłada się na większą wydajność pracy.

KOMPAKTOWY PANEL PRZYCISKÓW

Panel przycisków przeprojektowano pod kątem zwiększenia wygody i ułatwienia obsługi. Zyskał on kompaktowy profil, a wszystkie główne przełączniki znalazły się po prawej stronie, aby ułatwić do nich dostęp.

FOTEL AMORTYZOWANY Z PODWÓJNĄ REGULACJĄ

Nowo zaprojektowana kabina jest teraz wyposażona w fotel z szyną przesuwną i możliwością podwójnej regulacji, co zapewnia większą wygodę. Konsole z joystickami po lewej i prawej stronie stanowiska operatora można regulować niezależnie od fotela, dostosowując miejsce pracy do indywidualnych potrzeb. Opcjonalny, zgodny z normą ISO fotel z zawieszeniem pneumatycznym w modelu L redukuje drgania, zapewniając operatorowi optymalny komfort pracy. Elektryczny układ regulacji wysokości fotela pozwala operatorowi łatwiej i lepiej dostosować jego ustawienie.

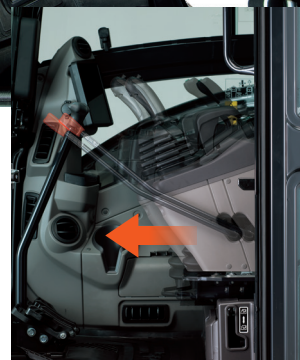



ZWIĘKSZONA POWIERZCHNIA PRZESZKLONA

Konstrukcja oparta na smukłej ramie przekłada się na 20% większą powierzchnię powierzchnię przedniej szyby, świetlika oraz okien z lewej i prawej strony. Większa powierzchnia przeszklenia nie tylko poprawia bezpieczeństwo podczas załadunku, rozładunku i kopania, umożliwiając operatorom monitorowanie lewej i prawej krawędzi łemiesza oraz łyżki przez świetlik, lecz także powiększa kabinę optycznie.

WYCISZONA KABINA

Światowej klasy technologia redukcji hałasu pomaga chronić słuch operatora i zapewnić mu mniej stresujące środowisko pracy. Hałas pochodzący z umieszczonego z tyłu silnika tłumi metalowa przegroda wbudowana między silnikiem a kabiną. Zwiększono również grubość płyty podłogowej, aby zredukować hałas spod kabiny.

* LpA: U50-5: 71 dB U56-5 i KX060-5: 74 dB



WIĘCEJ MIEJSCA NA NOGI

Nowa konstrukcja kabiny i układ wnętrza nie tylko optymalizują sposób obsługi, ale także zapewniają znacznie większą przestrzeń na stopy, aby operator mógł pracować w bardziej komfortowych warunkach.

KLIMATYZATOR

(TYLKO TYP L)

Wylot klimatyzatora kieruje teraz powietrze na kark operatora, co maksymalizuje odczuwalny efekt i wydajność klimatyzacji.



WYDAJNOŚĆ

Zaawansowane silniki i układy hydrauliczne firmy Kubota zapewniają doskonałą wydajność i funkcjonalność w rzeczywistych warunkach pracy.

ZASIĘG ROBOCZY

Nowe 5-tonowe minikoparki Kubota oferują imponujące osiągi i niezwykłą wydajność w stosunku do swoich rozmiarów, zapewniając niezrównaną siłę kopania łyżki, bardzo duży zasięg ramienia oraz doskonałe spasowanie ramienia z łyżką. Nawet kopanie w trudnych warunkach będzie przebiegać szybciej i bardziej wydajnie.



AUTOMATYCZNA ZMIANA BIEGÓW

Układ automatycznej zmiany biegów pozwala na automatyczną zmianę biegów z wysokich na niskie w zależności od mocy trakcyjnej oraz terenu. Zapewnia to większą płynność pracy podczas spychania i skręcania.

UKŁAD HYDRAULICZNY LOAD SENSING

Układ hydrauliczny Load Sensing firmy Kubota umożliwia płynniejszą pracę niezależnie od wielkości ładunku. W układzie tym przepływ oleju hydraulicznego jest uzależniony od określonego zakresu ruchu dźwigni operatora. W rezultacie oszczędność paliwa jest większa, a jazda przebiega płynniej.



ORYGINALNY SILNIK WYSOKOPRĘŻNY KUBOTA Z UKŁADEM CRS I TŁUMIKIEM DPF

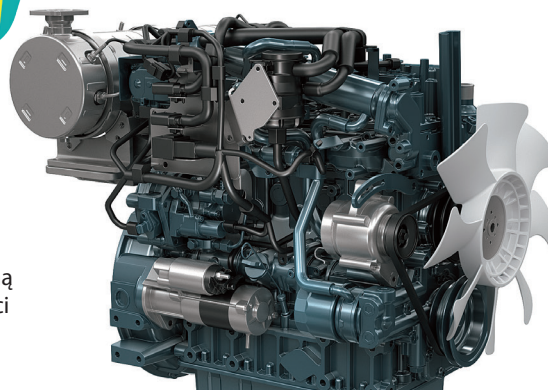

Oryginalny silnik wysokoprężny Kubota wyposażony w układ wtrysku wysokociśnieniowego Common Rail (CRS) oraz filtr cząstek stałych (DPF). Silniki Kubota z wtryskiem bezpośrednim są teraz w pełni zgodne z normą Stage-V. Nowy i ulepszony filtr DPF umożliwia zmniejszenie częstotliwości przeglądów zarówno filtra regeneracyjnego, jak i urządzenia do czyszczenia filtra, co pozwala ograniczyć nakłady konserwacyjne.

UKŁAD AUTOMATYCZNEJ REGENERACJI

Regeneracja filtra DPF (suw spalania PM) odbywa się automatycznie, zanim poziom sadzy osiągnie wartość krytyczną, dzięki czemu operator nigdy nie musi przerywać pracy, aby wyczyścić filtr DPF.

AUTOMATYCZNA AKTYWACJA BEZPOŚREDNIEGO POWROTU OLEJU HYDRAULICZNEGO DO ZBIORNIKA*

Koniec z opuszczaniem kabiny i sięganiem pod maskę, aby ręcznie otworzyć i zamknąć bezpośredni powrót oleju hydraulicznego do zbiornika. Zarówno model U56-5, jak i model KX060-5 posiadają elektronicznie sterowany bezpośredni powrót oleju hydraulicznego do zbiornika aktywowany automatycznie, gdy operator wybierze tryb młota hydraulicznego na panelu cyfrowym w kabine.



KOMPLEKSOWA REGULACJA

Dwa obwody pomocnicze (SP1 i SP2*) są standardem w modelach U50-5, U56-5 i KX060-5. Ustawienia maksymalnego przepływu oleju w obu obwodach można wygodnie regulować przy pomocy panelu cyfrowego. Nie potrzeba żadnych dodatkowych narzędzi ani skomplikowanych procedur regulacji ręcznej.

ZOPTYMALIZOWANE OCZYSZCZANIE TERENU

Odstęp między lemieszem a krawędzią łyżki został zoptymalizowany, dzięki czemu oczyszczanie i wyrównywanie terenu jest łatwiejsze.



WPROWADZENIE POZYCJI PŁYWAJĄCEJ LEMIESZA SPYCHARKI

Nie trzeba regulować wysokości lemiesza, aby uzyskać gładką powierzchnię gruntu – po zasypaniu wystarczy przejechać wstecz wzdłuż zaszanego wykopu z lemieszem w pozycji pływającej. Od tej chwili prace wykończeniowe będą wykonywane łatwo i szybko!

* Dotyczy typów L i M.

SERWIS

Całkowicie otwierana maska i optymalne rozmieszczenie części wewnętrznych gwarantują szybkie i sprawne serwisowanie oraz krótsze przestoje.

DOJŚCIE SERWISOWE DO SILNIKA Z JEDNEJ STRONY

Firma Kubota znacznie uprościła rutynową konserwację, umieszczając podstawowe podzespoły silnika z jednej strony, aby ułatwić dostęp. Przegląd silnika i innych kluczowych podzespołów można przeprowadzić łatwo i szybko.

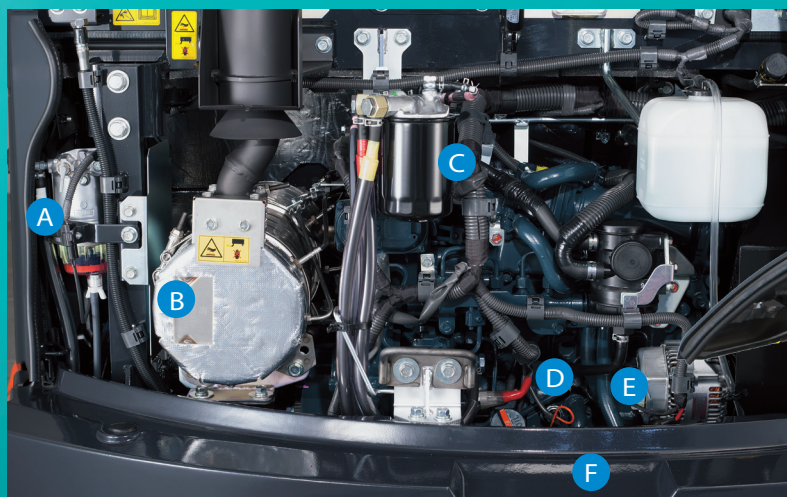

A. Separator wody

B. Tłumik DPF

C. Filtr paliwowy

D. Wskaźnik oleju silnikowego

E. Alternator

F. Rozrusznik

DWUCZĘŚCIOWA KONSTRUKCJA WĘŻA

Dwuczęściowa konstrukcja węża lemieszki spycharki skraca czas wymiany węża o 60% w porównaniu z



SCHOWEK NARZĘDZIOWY Z UCHWYTEM DO SMAROWNICY

Schówek narzędziowy umiejscowiono w wygodnym miejscu pod drzwiami kabiny, gdzie jest łatwo dostępny. W schowku znajduje się także uchwyt do smarownicy, który zapewnia łatwy dostęp do smarownicy podczas konserwacji.



PODZESPOŁY POD BOCZNĄ MASKĄ SILNIKA

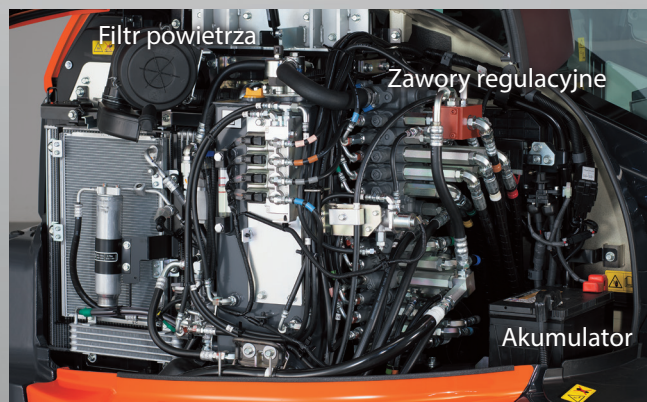

ELEKTRYCZNA POMPA DO TANKOWANIA Z ALERTEM POSTĘPU*

Elektryczna pompa do tankowania dostępna w modelu KX060-5 posiada funkcję automatycznego zatrzymywania, która zmniejsza ryzyko rozlania. W przypadku tankowania bezpośrednio z kanistra lub pompy paliwowej wystarczy nacisnąć przycisk sygnalizacyjny umieszczony w dogodnym miejscu przy wlocie paliwa, aby monitorować postęp tankowania. Sygnał dźwiękowy przyspiesza, gdy poziom paliwa w zbiorniku zbliży się do górnej granicy, co pozwala uniknąć rozlania.



*Pompa do tankowania jest dostępna w standardzie w modelach typu L i M.

BEZPIECZEŃSTWO/ ZABEZPIECZENIA

Zaawansowana technologia pomaga zapewnić bezpieczeństwo operatorowi i zabezpieczyć minikoparkę przed uszkodzeniami.

PUNKTY MOCOWANIA NA GÓRNEJ RAMIE

Górną ramę wyposażono w cztery punkty mocowania, aby uczynić transport łatwiejszym i bezpieczniejszym.

KAMERA COFANIA* (OPCJA)

Opcjonalna kamera cofania znacznie poprawia widoczność obszaru za minikoparką, wyświetlając widok na 7-calowym ekranie LCD w kabinie.



ALARM JAZDY (OPCJA)

Aby zapewnić bezpieczne środowisko pracy, opcjonalny alarm jazdy ostrzega osoby pracujące w pobliżu, że minikoparka jest w ruchu.

* Jeszcze przed montażem maszyna musi spełnić kryteria widoczności określone w normie ISO 5006. Kamera cofania zapewnia operatorowi lepszą widoczność, ale nie zwalnia go z obowiązku sprawdzenia terenu bezpośrednio i za pomocą zamontowanych lusterek.

OŚWIETLENIE ROBOCZE LED Z FUNKCJĄ OPÓŹNIENIA WYŁĄCZENIA

Oświetlenie robocze LED można zaprogramować tak, aby wyłączało się po okresie od 30 sekund do 2 minut po zatrzymaniu silnika. Dzięki temu operator może wysiąść z maszyny i bezpiecznie odejść przy pełnym oświetleniu.

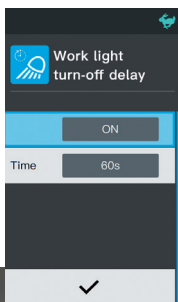

ODBLASKOWY PAS BEZPIECZEŃSTWA Z ALARMEM

Jasnopomarańczowy pas bezpieczeństwa wizualnie przypomina operatorowi, aby zapiął go przed włączeniem silnika. Jeśli operator zapomni, funkcja ostrzeżenia przypomni mu o konieczności zapięcia pasa.



ZAWORY OGRANICZAJĄCE GWAŁTOWNE OPADANIE RAMIENIA, WYSIĘGNIKA I LEMIESZA

Maszyny są standardowo wyposażone w urządzenie regulujące prędkość opuszczania wysięgnika i ramienia (ISO 8643).



ORYGINALNY SYSTEM ANTYKRADEŻOWY KUBOTA

Modele U50-5, U56-5 i KX060-5 są chronione przez wiodący w branży system antykradzieżowy Kubota. Silnik można uruchomić wyłącznie za pomocą zaprogramowanych kluczyków. Próba uruchomienia za pomocą niezaprogramowanego kluczyka aktywuje alarm. Do nowo rozbudowanych funkcji należą alert przypominający operatorowi o wyjęciu kluczyka po pracy oraz alert LED mający na celu zapobieżenie potencjalnej kradzieży.

Protected by KUBOTA
**ANTI-
THEFT**
SYSTEM

PANEL CYFROWY

Intuicyjna obsługa i duży ekran LCD zwiększają bezpieczeństwo i wydajność

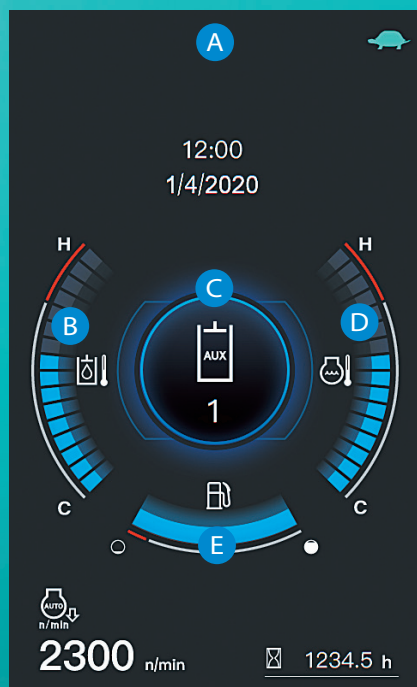

Standardowy wyświetlacz monitora

NOWY EKRAŃ LCD W KOLORZE

Kolorowy 7-calowy ekran LCD o wysokiej rozdzielczości pozwala szybko odczytać wszystkie informacje potrzebne operatorowi do obsługi minikoparki. Intuicyjny interfejs pozwala szybko opanować obsługę i zapewnia łatwy dostęp do różnych funkcji minikoparki, w tym do regulacji przepływu AUX. Wyświetlane są również ważne informacje serwisowe, a także szczegółowe alerty dotyczące niewłaściwego działania funkcji maszyny oraz innych nieprawidłowości. Nowe pokrętko wyboru jest intuicyjne i łatwe w użyciu. Nawet niedoświadczeni operatorzy będą w stanie szybko odnaleźć wszystkie ważne informacje.

Ikony menu

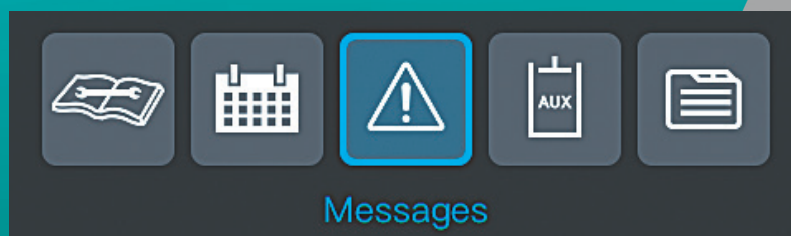

- A. Wskaźnik ostrzegawczy
- B. Temperatura w układzie hydraulicznym
- C. Tryb AUX
- D. Temperatura wody
- E. Poziom paliwa

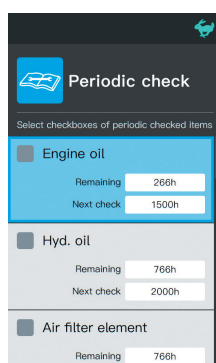

Kontrola okresowa

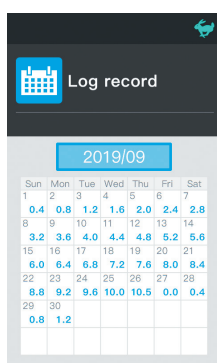

Zapis dziennika

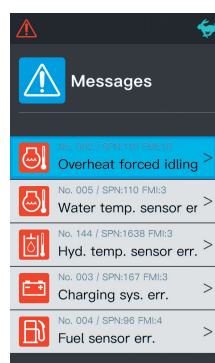

Tryb wiadomości

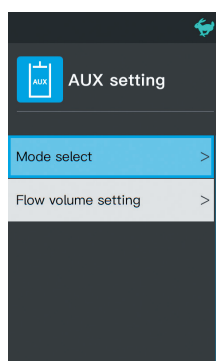

Ustawienie AUX

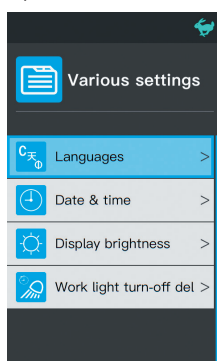

Różne ustawienia

- A. Klawisz menu
- B. Klawisz powrotu
- C. Pokrętko wyboru
- D. Oświetlenie robocze
- E. Światło ostrzegawcze
- F. Auto-Idle
- G. Ostrzeżenie o przeciążeniu
- H. Wycieraczka
- I. Kamera cofania*1 (opcja)
- J. Płyn do spryskiwaczy
- K. Alarm jazdy (opcja)



Wyposażenie standardowe

Model	U50-5	U56-5	KX060-5
Układ bezpieczeństwa			
Układ bezpiecznego rozruchu silnika na lewej konsoli	•	•	•
Silnik do jazdy z hamulcem tarczowym	•	•	•
Silnik obrotowy z hamulcem tarczowym	•	•	•
Brzęczyk ostrzegający o przeciążeniu	•	•	•
Oryginalny system antykradzieżowy Kubota	•	•	•
Zawór ograniczający gwałtowne opadanie wysięgnika (ISO8643)	•	•	•
Zawór ograniczający gwałtowne opadanie ramienia (ISO8643)	•	•	•
Wspornik i wiązka przewodów do światła ostrzegawczego	•	•	•
Osprzęt roboczy			
Przewody pomocniczych obwodów hydraulicznych (SP1 i SP2 *) do końca ramienia	•	•	•
2 światła robocze LED na kabinie i 1 światło LED na wysięgniku	•	•	•
Ramię 1820 mm			•
Ramię 1635 mm		•	
Ramię 1450 mm	•		
Kabina			
ROPS (konstrukcja zabezpieczająca przy przewróceniu, ISO 3471)	•	•	•
OPG (osłona ochronna operatora), poziom 1	•	•	•
Siedzenie amortyzowane z podwójną regulacją	Typ L	Typ L	Typ L
Siedzenia w pełni amortyzowane z podwójną regulacją	Typy S i M	Typy S i M	Typy S i M
Zwijany pomarańczowy pas bezpieczeństwa z funkcją ostrzegania	•	•	•
Hydrauliczne dźwignie sterujące z podpórkami pod nadgarstki	•	•	•
Dźwignie do jazdy z pedałami nożnymi	•	•	•
Klimatyzacja	Typ L	Typ L	Typ L
Ogrzewanie kabiny do odszraniania i odmgławiania	•	•	•
Młotek do ewakuacji	•	•	•
Wspomaganie przedniej szyby amortyzatorem gazowym	•	•	•
Źródło zasilania 12 V	•	•	•
2 głośniki i antena radiowa	•	•	•
Kieszonka na radio	•	•	•
Boczne/tylne lusterka (lewe, prawe i tylne)	•	•	•
Uchwyt na kubek	•	•	•
Silnik / układ paliwowy			
Dwuczęściowy filtr powietrza	•	•	•
Elektryczna pompa paliwowa silnika	•	•	•
Układ Auto-Idle	•	•	•
Elektryczna pompa do tankowania zbiornika			Typy M i L
Separator wody z filtrem	•	•	•

Zasięg roboczy

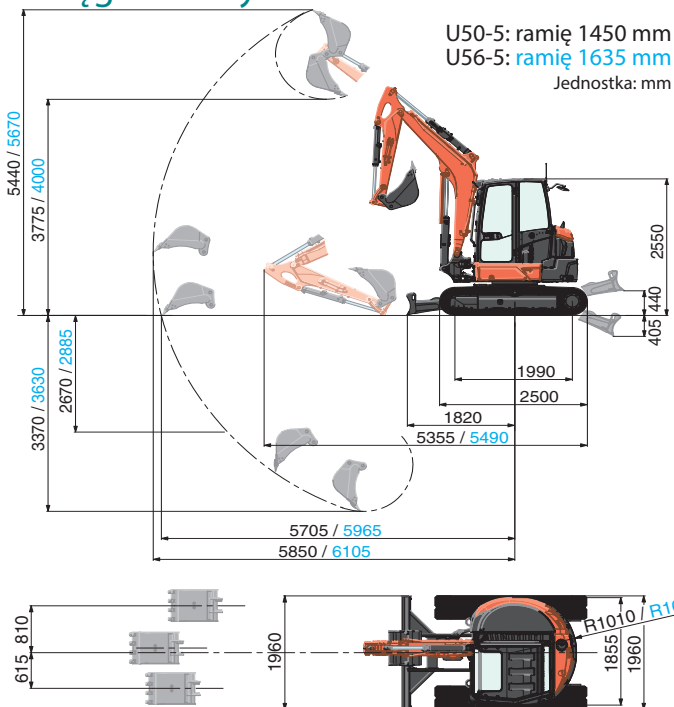

Model	U50-5	U56-5	KX060-5
Podwozie			
Gąsienice gumowe 400 mm	•	•	•
1 x górna rolka gąsienicy	•	•	•
5 dwukółnierзовych rolek gąsienicy przy każdej gąsienicy		•	•
4 dwukółnierзовych rolek gąsienicy przy każdej gąsienicy	•		
2-biegowy przełącznik jazdy na dźwigni lewosiecznej	•	•	•
Układ hydrauliczny			
Dwie prędkości jazdy z automatyczną zmianą biegów	•	•	•
Lemiesz spycharki z funkcją pływania	•	•	•
Akumulator ciśnieniowy	•	•	•
Przylączy kontrola ciśnienia hydraulicznego	•	•	•
Obwód jazdy na wprost	•	•	•
Bezpośredni powrót oleju hydraulicznego do zbiornika	•	•	•
Regulowany elektronicznie bezpośredni powrót oleju hydraulicznego do zbiornika		Typy M i L	Typy M i L
Układ hydrauliczny Load Sensing	•	•	•
Regulowany maksymalny przepływ oleju w obwodach pomocniczych (SP1 i SP2 *)	•	•	•
Przełącznik pomocniczy (SP1) na prawej dźwigni sterującej	•	•	•
Przełącznik pomocniczy (SP2) na lewej dźwigni sterującej	Typy M i L	Typy M i L	Typy M i L

Wyposażenie opcjonalne

Model	U50-5	U56-5	KX060-5
Osprzęt roboczy / podwozie			
Ramię 1570 mm			Typ L
Alarm jazdy			
Inne			
Kamera cofania*	•	•	•
Specjalna farba na zamówienie	•	•	•

Wyposażenie standardowe dla każdego typu

Model	U50-5			U56-5			KX060-5		
	S	M	L	S	M	L	S	M	L
Klimatyzacja	-	-	•	-	-	•	-	-	•
Amortyzowane siedzenie	-	-	•	-	-	•	-	-	•
Obwód AUX SP1 / SP2	• / -	• / •	• / •	• / -	• / •	• / •	• / -	• / •	• / •
Regulowany elektronicznie bezpośredni powrót	-	-	-	-	•	•	-	•	•
Pompa do tankowania	-	-	-	-	-	-	-	•	•

*2 Dotyczy typów M i L.

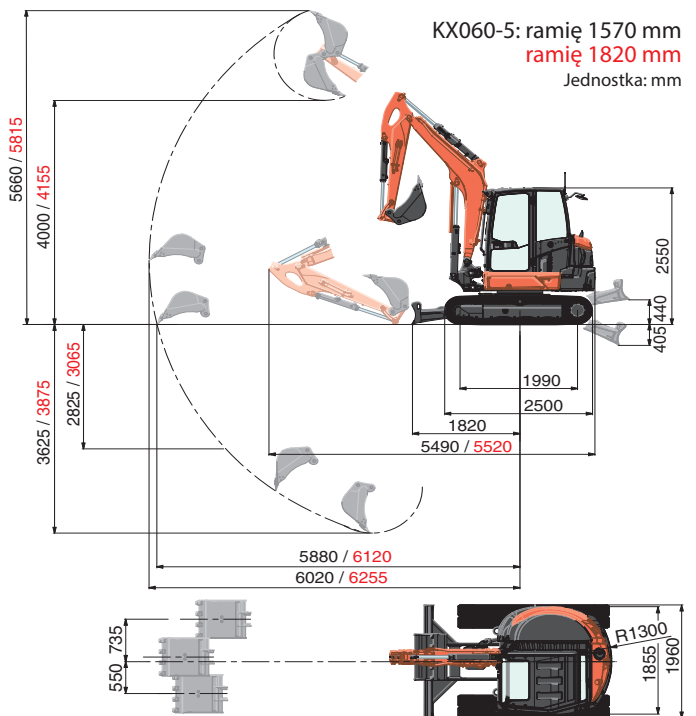

*1 Jeszcze przed montażem maszyna musi spełnić kryteria widoczności określone w normie ISO 5006. Kamera cofania zapewnia operatorowi lepszą widoczność, ale nie zwalnia go z obowiązku sprawdzenia terenu bezpośrednio i za pomocą zamontowanych lusterek.

Dane techniczne

Model		U50-5	U56-5	KX060-5
Masa robocza*	kg	4965	5595	5635
Pojemność łyżki, wg normy CECE	m ³	0,13	0,14	0,14
Szerokość łyżki (bez zębów)	mm	550	600	600
Silnik				
Producent		KUBOTA	KUBOTA	KUBOTA
Model		D1803-CR-T-E5	V2607-CR-E5	V2607-CR-E5
Typ		Silnik wysokoprężny chłodzony wodą	Silnik wysokoprężny chłodzony wodą	Silnik wysokoprężny chłodzony wodą
Norma emisji		UE Stage V	UE Stage V	UE Stage V
Moc (ISO 14396:2002)	kW / obr./min	29,7/2200	35,0/2200	35,0/2200
	KM / obr./min	40,4/2200	47,6/2200	47,6/2200
Liczba cylindrów		3	4	4
Średnica cylindra × skok tłoka	mm	87 × 102	87 × 110	87 × 110
Pojemność skokowa	cm ³	1826	2615	2615
Długość całkowita	mm	5355	5490	5520
Wysokość całkowita	mm	2550	2550	2550
Prędkość obrotu	obr./min.	9,2	9,2	9,2
Szerokość gumowej gąsienicy	mm	400	400	400
Rozstaw osi zębatych kół napędowych gąsienicy	mm	1990	1990	1990
Rozmiar lemiesza (szerokość × wysokość)	mm	1960 × 410	1960 × 410	1960 × 410
Pompy hydrauliczne				
P1, P2	ℓ	Pompa o zmiennym wydatku	Pompa o zmiennym wydatku	Pompa o zmiennym wydatku
Przepływ	l/min	118,8	56,1 + 56,1	56,1 + 56,1
Ciśnienie hydrauliczne	MPa	24,5	27,4	27,4
P3	ℓ	–	Rodzaj przekładni	Rodzaj przekładni
Przepływ	l/min	–	37	37
Ciśnienie hydrauliczne	MPa	–	19,1	19,1
Maks. siła kopania (ramię/łyżka)	kN	22,6/32,8	26,4/42,3	24,5/42,3
Kąt wychylenia wysięgnika	st.	70/55	70/53	70/53
Obwód pomocniczy (SP1)				
Przepływ	ℓ/min	65	75	75
Ciśnienie hydrauliczne	MPa	20,6	20,6	20,6
Obwód pomocniczy (SP2)				
Przepływ	ℓ/min	37	37	37
Ciśnienie hydrauliczne	MPa	20,6	19,1	19,1
Zbiornik hydrauliczny (zbiornik/pełny)	ℓ	40/67	41,9/77	41,9/77
Pojemność zbiornika paliwa	ℓ	66	66	73
Maks. prędkość jazdy (niska/wysoka)	km/h	2,8/4,8	2,8/4,8	2,8/4,8
Nacisk na podłoże (kgf/cm²)	kPa	28,0 (0,286)	31,6 (0,322)	31,8 (0,324)
Prześwit	mm	310	310	310
Poziom hałasu				
LpA/LwA (2000/14/WE)	dB (A)	71/96	74/96	74/96
Drgania*₂				
Ręczny układ ramienia (ISO 5349-2:2001)				
Kopanie/poziomowanie	m/s ² (wartość skuteczna)	<2,5/<2,5	<2,5/<2,5	<2,5/<2,5
Jazda / praca na biegu jałowym	m/s ² (wartość skuteczna)	<2,5/<2,5	<2,5/<2,5	<2,5/<2,5
Cały korpus (ISO 2631-1:1997)				
Kopanie/poziomowanie	m/s ² (wartość skuteczna)	<0,5/<0,5	<0,5/<0,5	<0,5/<0,5
Jazda / praca na biegu jałowym	m/s ² (wartość skuteczna)	<0,5/<0,5	<0,5/<0,5	<0,5/<0,5

*: Kabina z łyżką standardową (U50-5: 115 kg / U56-5, KX060-5: 119 kg) gotowa do pracy. Masa maszyny uwzględnia operatora o wadze 75 kg.

*₂: Wartości te są mierzone w konkretnych warunkach przy maksymalnej prędkości obrotowej silnika i mogą się różnić w zależności od stanu roboczego.

Fluorowane gazy cieplarniane

Gas z klimatyzatora zawiera fluorowane gazy cieplarniane.

Model z kabiny	Dziedzienie przemysłowe	Ilość (kg)	Ekwiwalent CO ₂ (t)	GWP
U50-5/U56-5/KX060-5	HFC-134a	0,7	1,01	1430

(Współczynnik ocieplenia globalnego: GWP)

Model		U50-5																
Wysokość punktu podnoszenia	Promień punktu podnoszenia (min.)			Promień punktu podnoszenia (1,5 m)			Promień punktu podnoszenia (2 m)			Promień punktu podnoszenia (3 m)			Promień punktu podnoszenia (4 m)			Promień punktu podnoszenia (maks.)		
	Nad przodem		Nad bokiem	Nad przodem		Nad bokiem	Nad przodem		Nad bokiem	Nad przodem		Nad bokiem	Nad przodem		Nad bokiem	Nad przodem		Nad bokiem
	Lemiesz opuszczony	Lemiesz uniesiony		Lemiesz opuszczony	Lemiesz uniesiony		Lemiesz opuszczony	Lemiesz uniesiony		Lemiesz opuszczony	Lemiesz uniesiony		Lemiesz opuszczony	Lemiesz uniesiony		Lemiesz opuszczony	Lemiesz uniesiony	
3 m													8,3 (0,85)	7,8 (0,80)	7,0 (0,72)	8,4 (0,85)	6,2 (0,64)	5,6 (0,58)
2 m										12,4 (1,26)	11,9 (1,22)	10,5 (1,07)	9,4 (0,96)	7,6 (0,77)	6,8 (0,69)	8,4 (0,86)	5,5 (0,56)	4,9 (0,50)
1 m										16,3 (1,66)	11,1 (1,13)	9,7 (0,99)	10,9 (1,11)	7,2 (0,74)	6,5 (0,66)	8,6 (0,88)	5,2 (0,53)	4,7 (0,48)
0 m										17,4 (1,78)	10,7 (1,09)	9,3 (0,95)	11,6 (1,18)	7,0 (0,72)	6,3 (0,64)	8,8 (0,90)	5,4 (0,55)	4,9 (0,50)
-1 m	19,5 (1,99)	19,5 (1,99)	19,5 (1,99)	20,6 (2,10)	20,6 (2,10)	20,6 (2,10)	25,3 (2,59)	22,1 (2,26)	18,2 (1,86)	16,0 (1,63)	10,7 (1,09)	9,3 (0,95)	10,6 (1,09)	7,0 (0,71)	6,2 (0,64)	9,0 (0,92)	6,0 (0,64)	5,6 (0,57)
-2 m	28,8 (2,94)	28,8 (2,94)	28,8 (2,94)	24,3 (2,48)	24,3 (2,48)	24,3 (2,48)	17,5 (1,79)	17,5 (1,79)	17,5 (1,79)	11,1 (1,13)	11,0 (1,12)	9,6 (0,98)						
-3 m																		

Model		U56-5																
Wysokość punktu podnoszenia	Promień punktu podnoszenia (min.)			Promień punktu podnoszenia (1,5 m)			Promień punktu podnoszenia (2 m)			Promień punktu podnoszenia (3 m)			Promień punktu podnoszenia (4 m)			Promień punktu podnoszenia (maks.)		
	Nad przodem		Nad bokiem	Nad przodem		Nad bokiem	Nad przodem		Nad bokiem	Nad przodem		Nad bokiem	Nad przodem		Nad bokiem	Nad przodem		Nad bokiem
	Lemiesz opuszczony	Lemiesz uniesiony		Lemiesz opuszczony	Lemiesz uniesiony		Lemiesz opuszczony	Lemiesz uniesiony		Lemiesz opuszczony	Lemiesz uniesiony		Lemiesz opuszczony	Lemiesz uniesiony		Lemiesz opuszczony	Lemiesz uniesiony	
3 m													11,1 (1,13)	9,4 (0,96)	8,3 (0,85)	9,9 (1,01)	6,8 (0,69)	6,0 (0,61)
2 m										16,7 (1,70)	14,2 (1,45)	12,4 (1,26)	12,7 (1,30)	9,0 (0,92)	8,0 (0,81)	10,0 (1,02)	6,0 (0,61)	5,3 (0,54)
1 m										21,9 (2,33)	13,1 (1,34)	11,3 (1,16)	14,7 (1,50)	8,6 (0,88)	7,6 (0,77)	10,6 (1,08)	5,8 (0,59)	5,1 (0,52)
0 m										23,5 (2,40)	12,6 (1,28)	10,8 (1,10)	15,6 (1,59)	8,3 (0,85)	7,3 (0,74)	11,1 (1,13)	5,9 (0,61)	5,3 (0,54)
-1 m	15,1 (1,54)	15,1 (1,54)	15,1 (1,54)	23,6 (2,41)	23,6 (2,41)	23,6 (2,41)	28,9 (2,94)	25,9 (2,65)	21,0 (2,14)	21,6 (2,20)	12,5 (1,28)	10,8 (1,10)	14,6 (1,49)	8,2 (0,84)	7,2 (0,73)	11,1 (1,13)	6,7 (0,68)	5,9 (0,61)
-2 m	36,1 (3,69)	36,1 (3,69)	36,1 (3,69)	34,5 (3,52)	34,5 (3,52)	34,5 (3,52)	24,5 (2,50)	24,5 (2,50)	21,5 (2,20)	15,9 (1,62)	12,8 (1,31)	11,0 (1,12)						
-3 m																		

Model		KX060-5 (ramię 1820 mm)																
Wysokość punktu podnoszenia	Promień punktu podnoszenia (min.)			Promień punktu podnoszenia (1,5 m)			Promień punktu podnoszenia (2 m)			Promień punktu podnoszenia (3 m)			Promień punktu podnoszenia (4 m)			Promień punktu podnoszenia (maks.)		
	Nad przodem		Nad bokiem	Nad przodem		Nad bokiem	Nad przodem		Nad bokiem	Nad przodem		Nad bokiem	Nad przodem		Nad bokiem	Nad przodem		Nad bokiem
	Lemiesz opuszczony	Lemiesz uniesiony		Lemiesz opuszczony	Lemiesz uniesiony		Lemiesz opuszczony	Lemiesz uniesiony		Lemiesz opuszczony	Lemiesz uniesiony		Lemiesz opuszczony	Lemiesz uniesiony		Lemiesz opuszczony	Lemiesz uniesiony	
3 m													10,5 (1,07)	10,5 (1,07)	9,5 (0,97)	9,1 (0,93)	7,3 (0,75)	6,6 (0,67)
2 m										15,6 (1,59)	15,6 (1,59)	14,2 (1,45)	12,2 (1,24)	10,3 (1,05)	9,2 (0,94)	9,2 (0,94)	6,6 (0,67)	5,9 (0,60)
1 m										20,7 (2,12)	15,0 (1,54)	13,1 (1,33)	14,2 (1,45)	9,8 (1,00)	8,7 (0,89)	9,8 (1,00)	6,3 (0,64)	5,7 (0,58)
0 m							15,2 (1,55)	15,2 (1,55)	15,2 (1,55)	22,9 (2,33)	14,4 (1,47)	12,5 (1,27)	15,3 (1,56)	9,5 (0,97)	8,4 (0,85)	10,6 (1,08)	6,5 (0,66)	5,8 (0,59)
-1 m	16,5 (1,68)	16,5 (1,68)	16,5 (1,68)	22,1 (2,25)	22,1 (2,25)	22,1 (2,25)	27,5 (2,80)	27,5 (2,80)	23,8 (2,43)	21,7 (2,21)	14,2 (1,45)	12,3 (1,26)	14,7 (1,50)	9,3 (0,95)	8,2 (0,84)	10,7 (1,09)	7,2 (0,74)	6,4 (0,66)
-2 m	20,0 (2,04)	20,0 (2,04)	20,0 (2,04)	36,4 (3,71)	36,4 (3,71)	36,4 (3,71)	26,9 (2,75)	26,9 (2,75)	24,4 (2,49)	17,1 (1,75)	14,4 (1,47)	12,5 (1,28)	11,0 (1,12)	9,5 (0,97)	8,4 (0,86)	10,4 (1,06)	9,3 (0,94)	5,7 (0,58)
-3 m																		

Model		KX060-5 (ramię 1570 mm)																
Wysokość punktu podnoszenia	Promień punktu podnoszenia (min.)			Promień punktu podnoszenia (1,5 m)			Promień punktu podnoszenia (2 m)			Promień punktu podnoszenia (3 m)			Promień punktu podnoszenia (4 m)			Promień punktu podnoszenia (maks.)		
	Nad przodem		Nad bokiem	Nad przodem		Nad bokiem	Nad przodem		Nad bokiem	Nad przodem		Nad bokiem	Nad przodem		Nad bokiem	Nad przodem		Nad bokiem
	Lemiesz opuszczony	Lemiesz uniesiony		Lemiesz opuszczony	Lemiesz uniesiony		Lemiesz opuszczony	Lemiesz uniesiony		Lemiesz opuszczony	Lemiesz uniesiony		Lemiesz opuszczony	Lemiesz uniesiony		Lemiesz opuszczony	Lemiesz uniesiony	
3 m													11,5 (1,18)	10,7 (1,10)	9,6 (0,98)	10,8 (1,10)	8,0 (0,82)	7,2 (0,74)
2 m										17,4 (1,77)	16,2 (1,66)	14,2 (1,45)	13,1 (1,34)	10,4 (1,06)	9,2 (0,94)	10,9 (1,11)	7,1 (0,73)	6,4 (0,65)
1 m										22,1 (2,25)	15,1 (1,55)	13,2 (1,34)	14,9 (1,52)	9,9 (1,01)	8,8 (0,90)	11,3 (1,15)	6,9 (0,70)	6,2 (0,63)
0 m										23,3 (2,38)	14,6 (1,49)	12,7 (1,30)	15,7 (1,60)	9,6 (0,98)	8,5 (0,87)	11,4 (1,17)	7,1 (0,72)	6,3 (0,65)
-1 m	13,9 (1,41)	13,9 (1,41)	13,9 (1,41)	25,2 (2,57)	25,2 (2,57)	25,2 (2,57)	30,8 (3,14)	30,1 (3,07)	24,6 (2,51)	21,2 (2,17)	14,6 (1,49)	12,6 (1,29)	14,5 (1,48)	9,6 (0,98)	8,5 (0,87)	11,5 (1,17)	8,0 (0,82)	7,2 (0,73)
-2 m	38,5 (3,93)	38,5 (3,93)	38,5 (3,93)	30,6 (3,12)	30,6 (3,12)	30,6 (3,12)	23,2 (2,37)	23,2 (2,37)	23,2 (2,37)	15,5 (1,59)	14,9 (1,52)	12,9 (1,32)						
-3 m																		

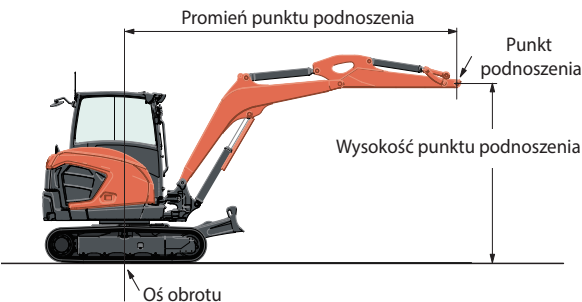
Uwaga:

- * Wartości udźwigu podano w oparciu o normę ISO 10567 i nie przekraczają one 75% obciążenia statycznego mechanizmu uchylnego maszyny ani 87% udźwigu układu hydraulicznego maszyny.
- * Łyżka do koparki, hak, zawieszania i inne akcesoria do podnoszenia nie zostały uwzględnione w niniejszej tabeli.
- * Zgodnie z wymaganiami norm EN474-1 i EN474-5 maszyna musi być wyposażona w zawór bezpieczeństwa na silowniku wysięgnika i brzączyk ostrzegający o przeciążeniu przy przenoszeniu obiektów.

★ Wszystkie obrazy zaprezentowano wyłącznie na potrzeby broszury. Podczas obsługi koparki należy stosować odzież roboczą i środki ochrony zgodnie z lokalnymi przepisami i rozporządzeniami dotyczącymi bezpieczeństwa.

Oryginalne i zatwierdzone części Kubota

dla maksymalnych osiągnięć, wysokiej trwałości i bezpieczeństwa